

Zusammenbauzeichnung (Typ: A106)

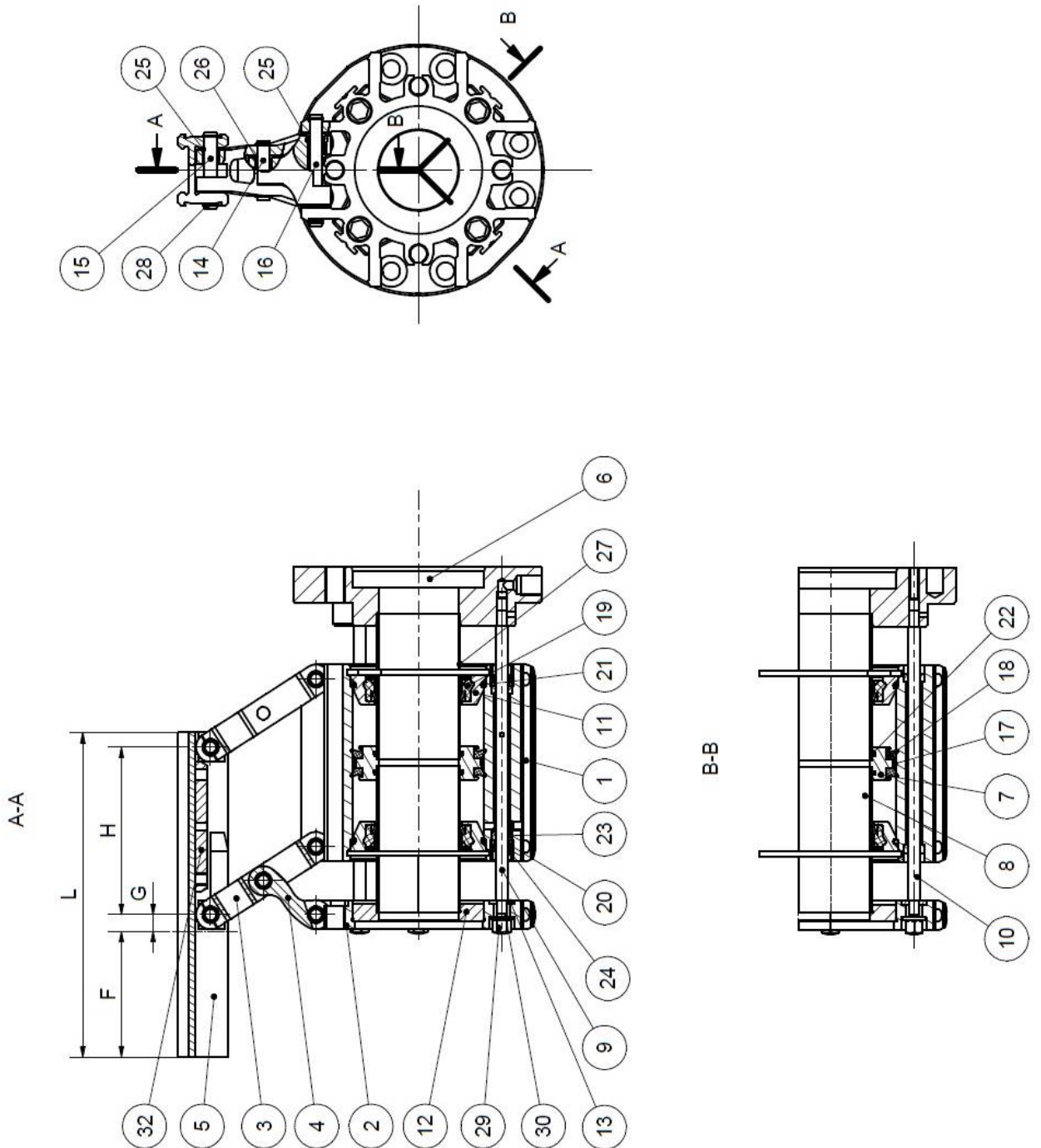

Hausanschrift:

GMG – Gesellschaft für modulare Greifersysteme mbH
Rodinger Weg 8H • D-59494 Soest

Telefon:

+49 (0)2921 - 4062

Telefax:

+49 (0)2921 - 4042

E-Mail:

info@gmg-system.com

Homepage:

http://www.gmg-system.com

Pos. 5 Finger

Fingerlänge			Bewegungsform			
Längenmaß		Kennziffer	Fingerbewegung	Bohrungsabstand		Kennzeichen
(L) [mm]	(F) [mm]			(H) [mm]	(G) [mm]	
95	0	000	parallel auf parallel zu	80	8	A
135	40	040				B
155	60	060				C
175	80	080	parallel auf konisch zu	111	8	
195	100	100	konisch auf konisch zu	155		
Sonderlänge		Maß (F) in mm	Backenbefestigungsbohrung			
			ohne			00
			mit kundenspezifischer			01

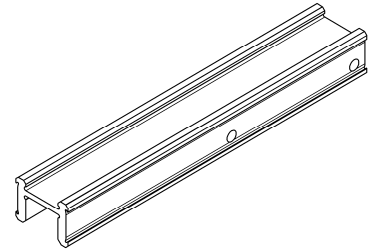

Bestellnummer:

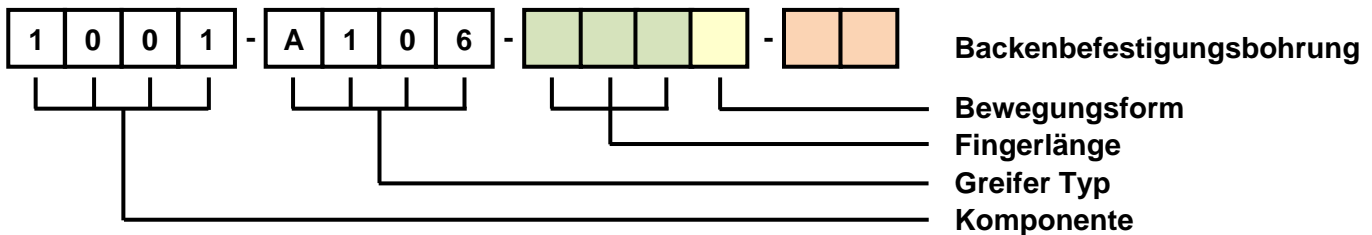

Pos. 14, 15, 16 Lagerbolzen

Artikel	Komponente	Ident.	Lieferumfang
∅6 x 28,5 [mm]	01	A061	Lagerbolzen (14) mit zwei Sicherungsscheiben (28)
∅6 x 36,5 [mm]	02	A062	Lagerbolzen (15) mit zwei Sicherungsscheiben (28)
∅6 x 52,5 [mm]	03	A063	Lagerbolzen (16) mit zwei Sicherungsscheiben (28)

Bestellnummer

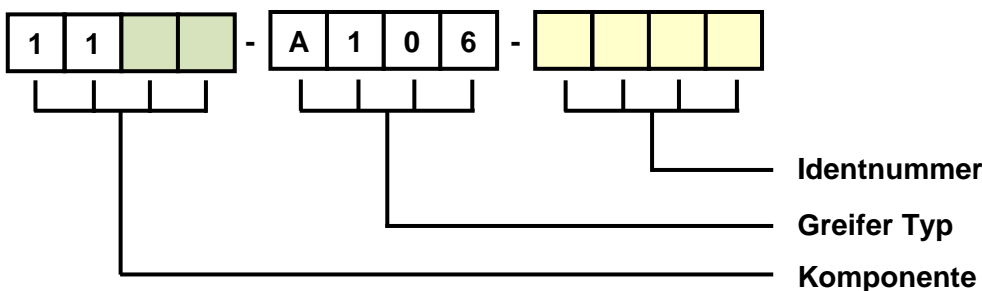

Ersatzteilpaket 1 (Kolbeneinheit)

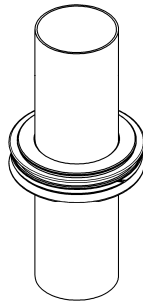
Positions-Nr.	Artikel:	Menge:	Bestellnummer: 1080-A106-KE06
7	Ringkolben	1	
8	Kolbenrohr	2	
17	Führungsband	1	
18	Kolbendichtung	2	
22	O-Ring	2	

Ersatzteilpaket 2 (Zylinderdeckel)

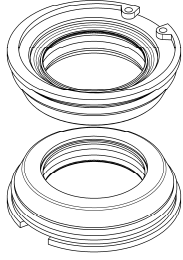
Positions-Nr.	Artikel:	Menge:	Bestellnummer: 1081-A106-ZD06
11	Zylinderdeckel	2	
19	Stangendichtung	2	
21	O-Ring	2	
27	Sicherungsring	2	

Ersatzteilpaket 3 (Führungsstangen)

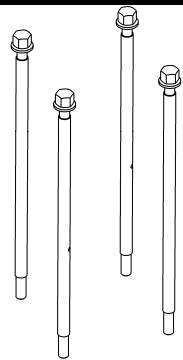
Positions-Nr.	Artikel:	Menge:	Bestellnummer: 1082-A106-FS06
9	Führungsstange, durchbohrt	2	
10	Führungsstange	2	
29	Hutmutter	4	
30	Spannscheibe	4	

Ersatzteilpaket 4 (Kopfplatte)

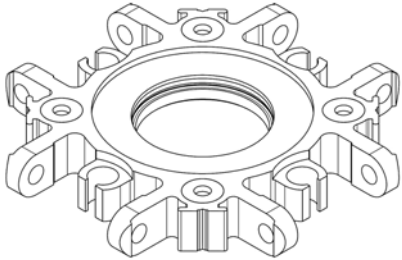
Positions-Nr.	Artikel:	Menge:	Bestellnummer: 1083-A106-KP06
2	Kopfplatte	1	
12	Druckring	1	
13	Stangenscheibe	4	

Ersatzteilpaket 5 (Flansch mit integrierter Grundplatte)

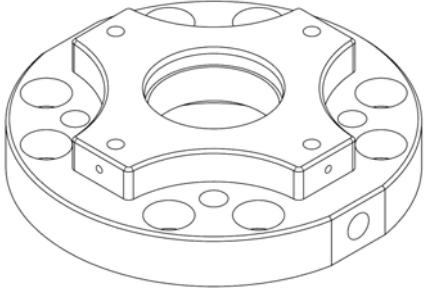
Positions-Nr.	Artikel:	Menge:	Bestellnummer: 1084-A106-FL06
6	Flansch	1	

Dichtungssatz 06

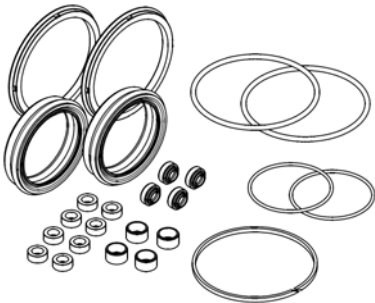
Positions-Nr.	Artikel:	Menge:	Bestellnummer: 1090-A106-DS06
17	Führungsband	1	
18	Kolbendichtung	2	
19	Stangendichtung	2	
20	Stangendichtung	4	
21	O-Ring	2	
22	O-Ring	2	
23	Gleitlager	4	
24	Haltering	4	

Stoßdämpfer

Lieferumfang	Bestellnummer
Stoßdämpfer mit Kappe und Mutter	1004-A106-SD06

Signalgeber

Lieferumfang	Bestellnummer
<i>Signalgeber (PNP) ohne Verlängerung</i>	1049-A106-PN00
<i>Signalgeber (PNP) mit Verlängerung</i>	1049-A106-PN01

Signalgeberpaket

Lieferumfang	Bestellnummer
<i>1 Signalgeber (PNP) ohne Verlängerung, Magnet mit Halterungen, Befestigungsschiene mit Halterungen für mind. 2 Signalgeber, Befestigungsschrauben</i>	1050-A106-PN00
<i>1 Signalgeber (PNP) mit Verlängerung, Magnet mit Halterungen, Befestigungsschiene mit Halterungen für mind. 2 Signalgeber, Befestigungsschrauben</i>	1050-A106-PN01

Befestigungselemente für Signalgeber

Lieferumfang	Bestellnummer
<i>Magnet mit Halterungen, Befestigungsschiene mit Halterungen für mind. 2 Signalgeber, Befestigungsschrauben</i>	1005-A106-BESG

Es gelten ausschließlich unsere Verkaufs-, Liefer- und Zahlungsbedingungen.
 Bitte haben Sie Verständnis dafür, dass alle Preise und Lieferzeiten nur auf Anfrage gegeben werden können.
 Fehler bzw. Irrtümer nicht ausgeschlossen!