

Zusammenbauzeichnung (Typ: B102)

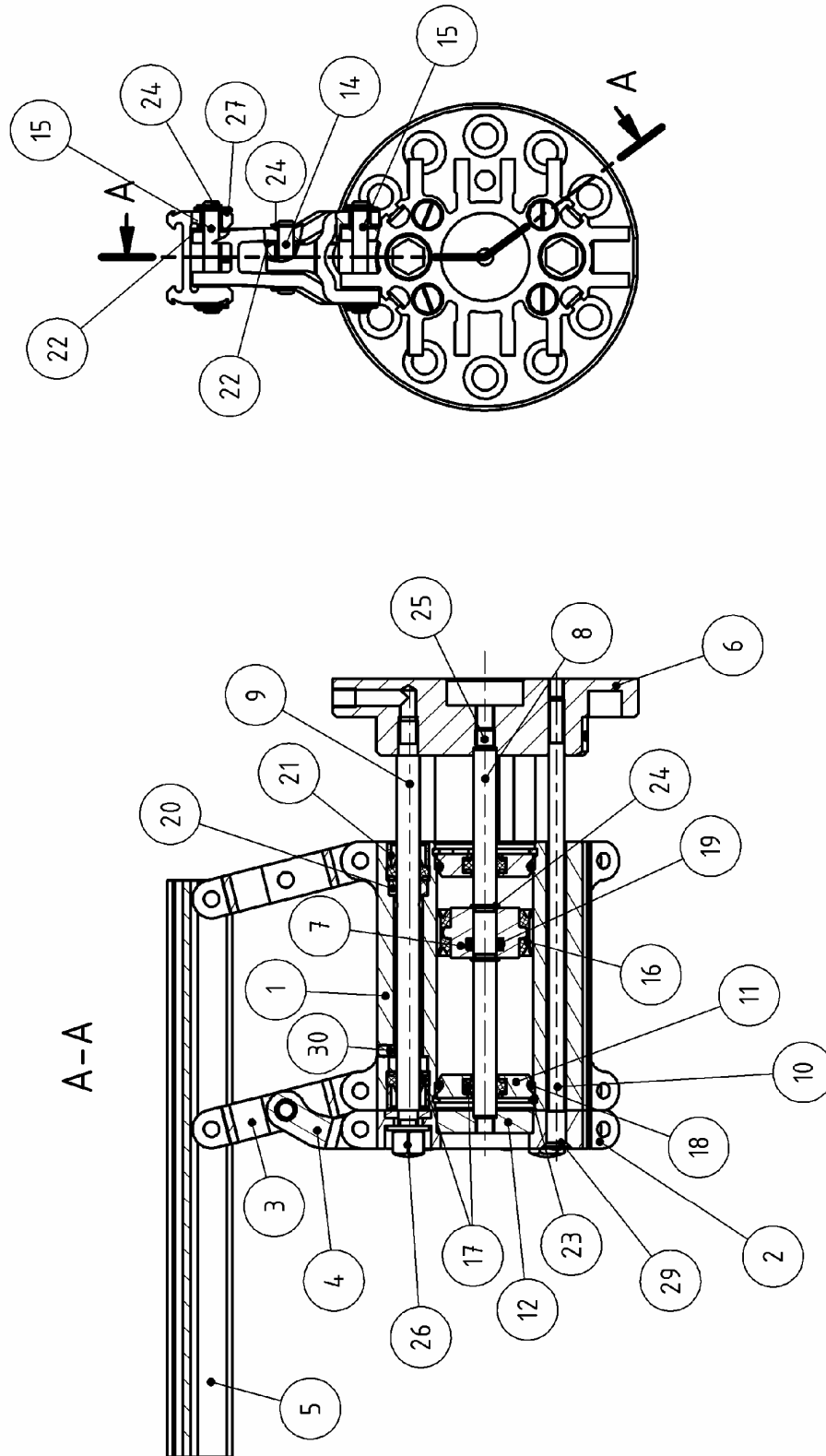

Hausanschrift:

GMG – Gesellschaft für modulare
Greifersysteme mbH
Rodinger Weg 8H • D-59494 Soest

Telefon:

+49 (0)2921 - 4062

Telefax:

+49 (0)2921 - 4042

E-Mail:

info@gmg-system.com

Homepage:

http://www.gmg-system.com

Pos. 6 Finger

Fingerlänge			Bewegungsform						
Längenmaß		Kenn- ziffer	Bewegungs- form	Bohrungsabstand		Kenn- zeichen			
(L) [mm]	(F) [mm]			(H) [mm]	(G) [mm]				
70	0	000	Parallel offen Parallel zu	60	5	A			
90	20	020				Parallel offen Konisch zu	80	B	
110	40	040	Konisch offen Konisch zu	100				C	
130	60	060				Fingerausführung			
150	80	080	Ohne Bohrung			00			
Sonderlänge			Maß (F) in mm			Mit Bohrung			01

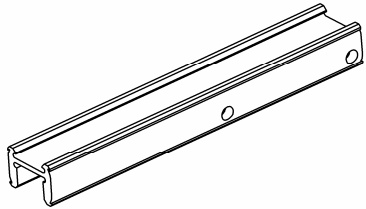

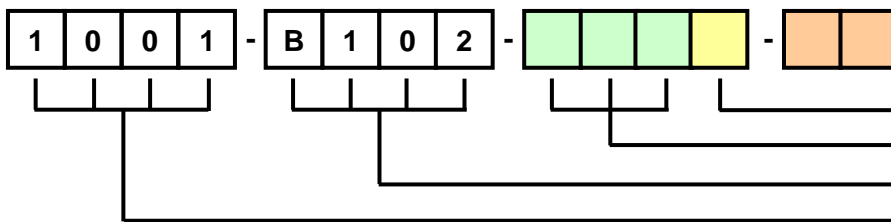
Bestellnummer:

Fingerausführung
Bewegungsform
Fingerlänge
Greifertyp
Komponente

Lieferumfang
Finger (5) + Lagerbuchsen (22) komplett montiert

Pos. 14, 15, 16 Lagerbolzen

Artikel	Komponente	Ident.	Lieferumfang
Lagerbolzen	01	B041	Lagerbolzen (14), Anlaufscheibe und Sicherungsscheibe (22)
Lagerbolzen	02	B042	Lagerbolzen (15), Anlaufscheibe und Sicherungsscheibe (22)
Lagerbolzen	03	B043	Lagerbolzen für Doppelfinger, Anlaufscheibe und Sicherungsscheibe (22)

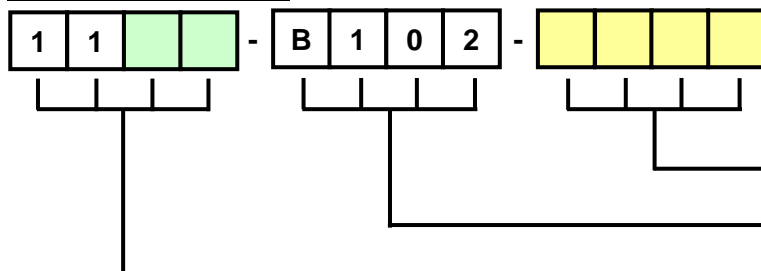
Bestellnummer:

Ident.
Greifertyp
Komponente

Ersatzteilpaket 1 (Kolbeneinheit)

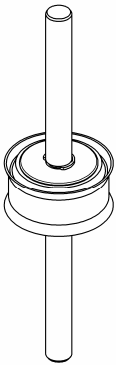
Positions-Nr.:	Artikel:	Menge:	Bestellnummer: 1080-B102-KE04
7	Zylinderkolben	1	
8	Kolbenstange	1	
16	Kolbendichtung	1	
19	O-Ring	1	
24	Sicherungsscheibe	2	

Ersatzteilpaket 2 (Zylinderdeckel)

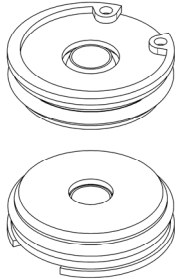
Positions-Nr.:	Artikel:	Menge:	Bestellnummer: 1081-B102-ZD04
11	Zylinderdeckel	2	
27	Dicht-/Abstreifring	2	
18	O-Ring	2	
23	Sicherungsring	2	

Ersatzteilpaket 3 (Führungsstangen)

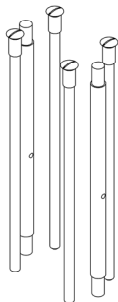
Positions-Nr.:	Artikel:	Menge:	Bestellnummer: 1082-B102-FS04
9	Führungsstange, durchbohrt	2	
10	Zuganker	4	
26	Hutmutter	2	
29	Hülsenmutter	8	
28	Spannscheibe	2	

Dichtungssatz 02

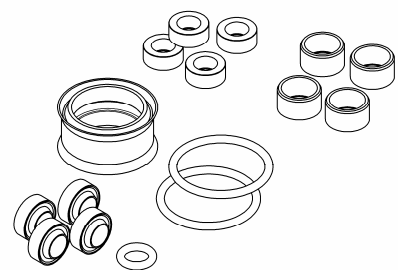
Positions-Nr.:	Artikel:	Menge:	Bestellnummer: 1090-B102-DS02
16	Kolbendichtung	1	
17	Dicht-/Abstreifring	6	
18	O-Ring	2	
19	O-Ring	1	
20	Gleitlager	4	
21	Haltering	4	

Signalgeber

Lieferumfang	Bestellnummer
Signalgeber (PNP) mit Verlängerung	1049-B102-PN01
Signalgeber (PNP) ohne Verlängerung	1049-B102-PN00

Signalgeberpaket

Lieferumfang	Bestellnummer
1 Signalgeber (PNP) mit Verlängerung, Magnet mit Halterungen, Befestigungsschiene mit Halterungen für mind. 2 Signalgeber, Befestigungsschrauben	1050-B102-PN01
1 Signalgeber (PNP) ohne Verlängerung, Magnet mit Halterungen, Befestigungsschiene mit Halterungen für mind. 2 Signalgeber, Befestigungsschrauben	1050-B102-PN00

Befestigungselemente für Signalgeber

Lieferumfang	Bestellnummer
Magnet mit Halterungen, Befestigungsschiene mit Halterungen für mind. 2 Signalgeber, Befestigungsschrauben	1005-B102-BESG

Es gelten ausschließlich unsere Verkaufs-, Liefer- und Zahlungsbedingungen.
 Bitte haben Sie Verständnis, dass alle Preise und Lieferzeiten nur auf Anfrage gegeben werden können.
 Fehler bzw. Irrtümer nicht ausgeschlossen!