

Zusammenbauzeichnung (Typ: W106)

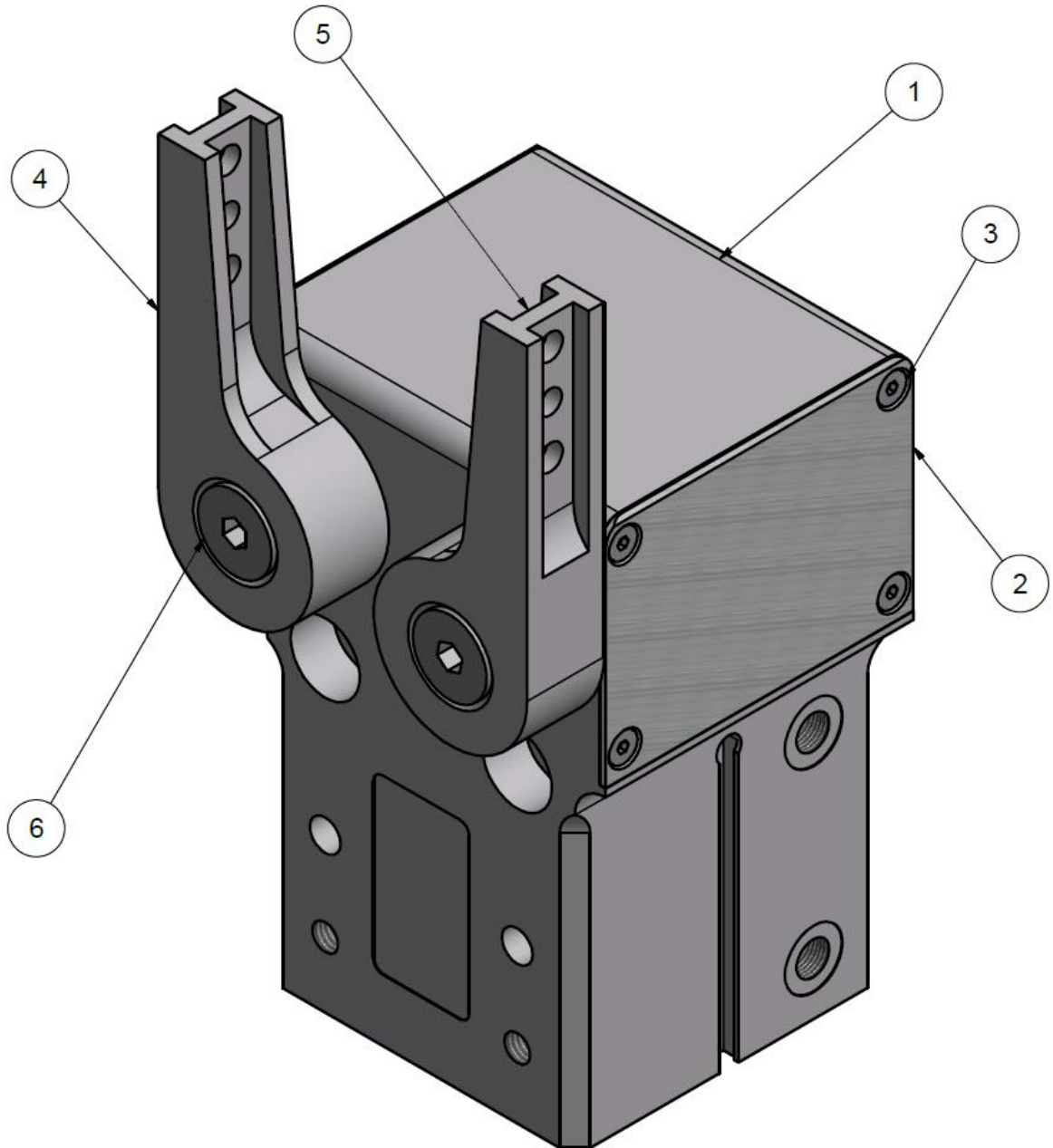
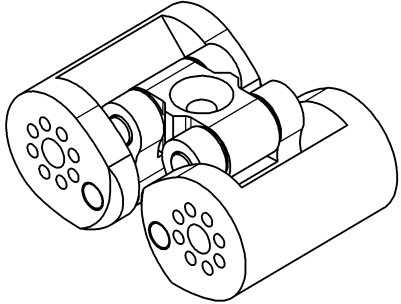

Getriebeeinheit

<i>Positions-Nr.</i>	<i>Artikel</i>	<i>Menge</i>	Bestellnummer: 1201-WG06-GE06
	Getriebeeinheit komplett	1	

Kolbeneinheit

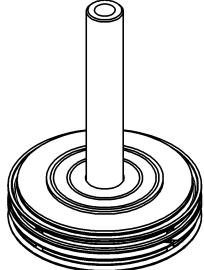
<i>Positions-Nr.</i>	<i>Artikel</i>	<i>Menge</i>	Bestellnummer: 1202-WG06-KE06
	Kolbeneinheit komplett	1	

Finger rechts (einzeln)

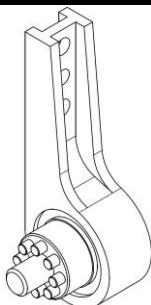
<i>Positions-Nr.</i>	<i>Artikel</i>	<i>Menge</i>	Bestellnummer: 1203-WG06-FR06
5	Finger rechts	1	
6	Schraube	1	
	Zylinderstift	8	

Finger links (einzeln)

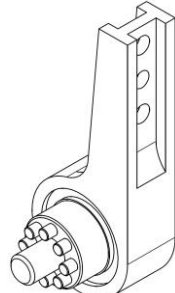
Positions-Nr.	Artikel	Menge	Bestellnummer: 1203-WG06-FL06
4	Finger links	1	
6	Schraube	1	
	Zylinderstift	8	

Fingerpaar

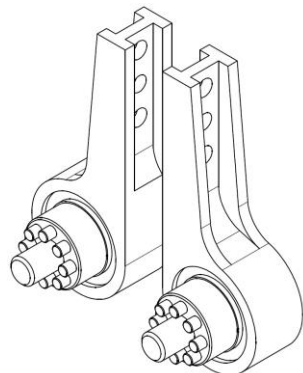
Positions-Nr.	Artikel	Menge	Bestellnummer: 1203-WG06-FP06
4	Finger links	1	
5	Finger rechts	1	
6	Schraube	2	
	Zylinderstift	16	

Fingerset

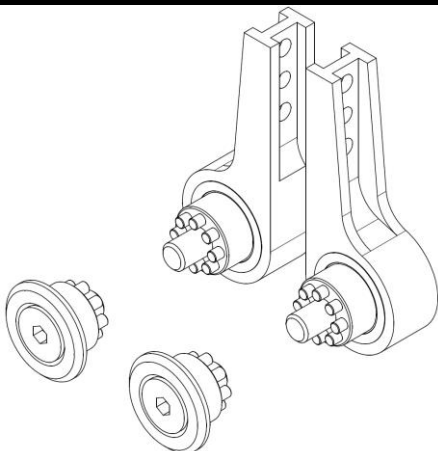
Positions-Nr.	Artikel	Menge	Bestellnummer: 1203-W106-FS06
	Gegenlager	2	
4	Finger links	1	
5	Finger rechts	1	
6	Schraube	2	
	Schraube	2	
	Zylinderstift	32	
	Fingerdichtung	4	

Dichtungssatz

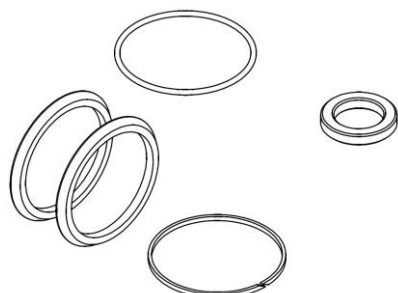
Positions-Nr.	Artikel	Menge	Bestellnummer: 1204-WG06-DS06
	Dämpfungsring	1	
	Führungsband	1	
	O-Ring	1	
	Kolbendichtung	2	

Gehäuse

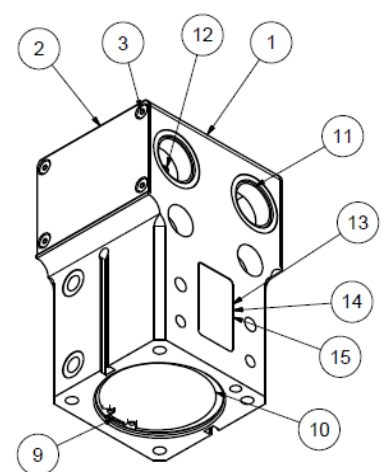
Positions-Nr.:	Artikel:	Menge:	Bestellnummer: 1205-WG06-GH06
1	Gehäuse	1	
2	Abdeckblech	2	
3	Befestigungsschraube	8	
10	Sicherungsring	1	
9	Zylinderdeckel	1	
11	Halslager	4	
13	Gleitlager	1	
14	Stangendichtung	1	
15	O-Ring	1	
12	Stopfen	1	

Gegenlager (Widerlager)

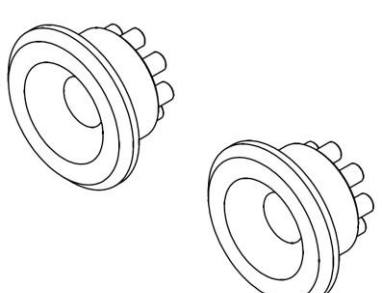
Positions-Nr.	Artikel	Menge	Bestellnummer: 1206-WG06-WL06
	Gegenlager	2	
	Zylinderstift	16	

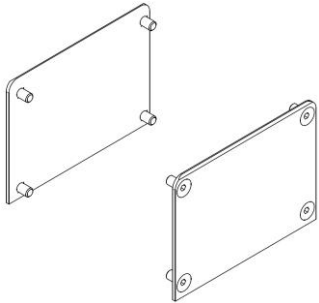
Abdeckbleche			
Positions-Nr.	Artikel	Menge	Bestellnummer: 1207-WG06-AB06
2	Abdeckblech	2	
3	Befestigungsschraube	8	

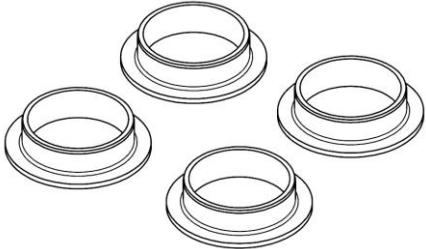
Halslager (Gleitlager)			
Positions-Nr.	Artikel	Menge	Bestellnummer: 1210-WG06-HL06
	Halslager	4	

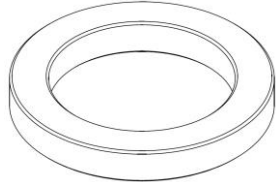
Magnetring			
Positions-Nr.	Artikel	Menge	Bestellnummer: 1213-WG06-MR06
	Magnetring	1	

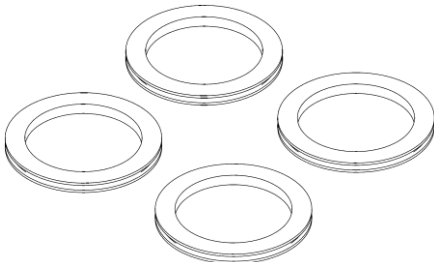
Fingerdichtung			
Positions-Nr.	Artikel	Menge	Bestellnummer: 1214-WG06-FD06
	Fingerdichtung	4	

Dichtungssatz 06

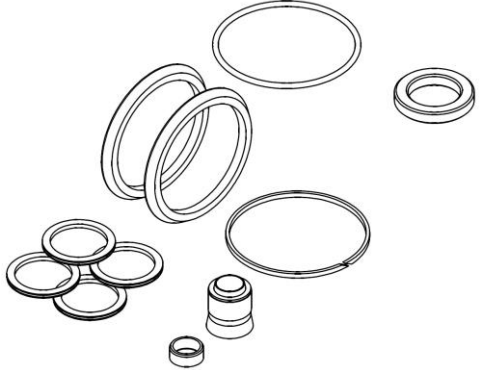
Positions-Nr.:	Artikel:	Menge:	Bestellnummer: 1290-WG06-DS06
	Dämpfungsring	1	
	Gleitlager	1	
	Stangendichtung	1	
	Führungsband	1	
	O-Ring	1	
	Kolbendichtung	2	
	Fingerdichtung	4	

Signalgeber

Lieferumfang:	Bestellnummer:
Signalgeber (PNP) mit Stecker ohne Verlängerungskabel	1049-WG06-PN00
Signalgeber (PNP) mit Stecker und Verlängerungskabel	1049-WG06-PN01

Es gelten ausschließlich unsere Verkaufs-, Liefer- und Zahlungsbedingungen.
 Alle Preise verstehen sich zuzüglich Verpackungs- und Versandkosten, sowie der gesetzlichen Mehrwertsteuer.
 Fehler bzw. Irrtümer nicht ausgeschlossen!

Stand: 25.03.2015