

Zusammenbauzeichnung (Typ: W210)

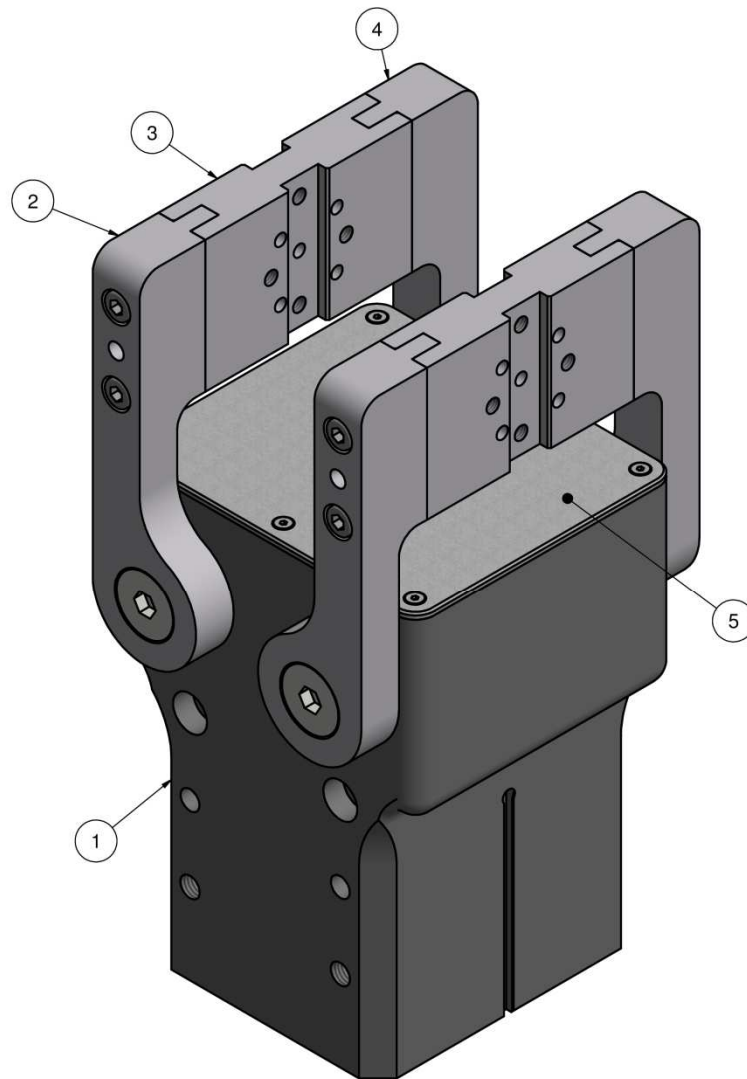
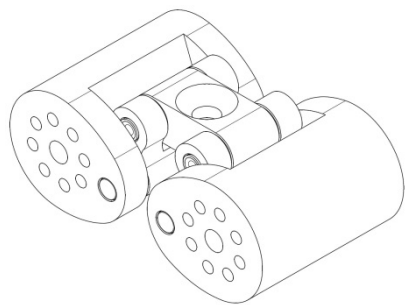
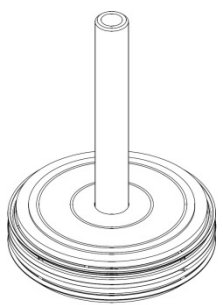

Getriebeeinheit			
Positions-Nr.	Artikel	Menge	Bestellnummer: 1201-WG10-GE10
	Getriebeeinheit komplett	1	

Kolbeneinheit			
Positions-Nr.	Artikel	Menge	Bestellnummer: 1202-WG10-KE10
	Kolbeneinheit	1	

Finger (einzeln)			
Positions-Nr.	Artikel	Menge	Bestellnummer: 1203-W210-FE10
2	Finger links	1	
4	Finger rechts	1	
3	Backenträger	1	
	Befestigungsschraube	2	
	Befestigungsschraube	4	
	Zylinderstift	2	
	Zylinderstift	16	

Fingerset

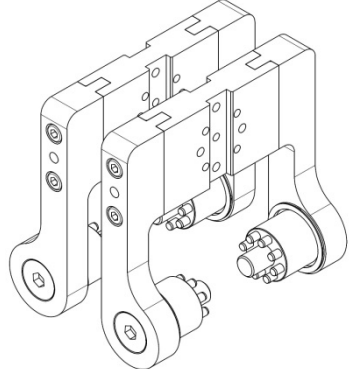
Positions-Nr.	Artikel	Menge	Bestellnummer: 1203-W210-FS10
2	Finger links	2	
4	Finger rechts	2	
3	Backenträger	2	
	Befestigungsschraube	4	
	Befestigungsschraube	8	
	Zylinderstift	4	
	Zylinderstift	32	
	Fingerdichtung	4	

Dichtungssatz (klein)

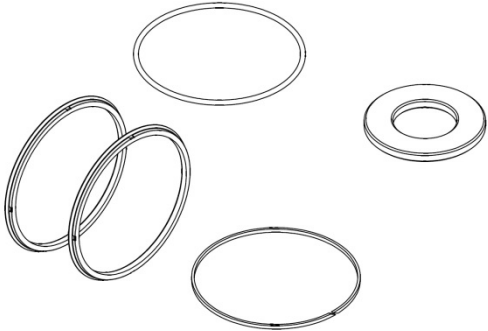
Positions-Nr.	Artikel	Menge	Bestellnummer: 1204-WG10-DS10
	Dämpfungsring	1	
	Führungsband	1	
	O-Ring	1	
	Kolbendichtung	2	

Gehäuse

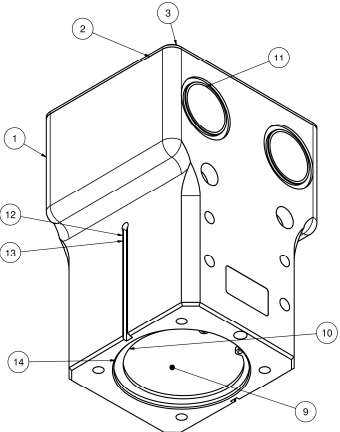
Positions-Nr.:	Artikel:	Menge:	Bestellnummer: 1205-WG10-GH10
9	Zylinderdeckel	1	
1	Gehäuse	1	
2	Stirnblech	1	
10	Sicherungsring	1	
3	Befestigungsschraube	6	
11	Halslager	4	
12	Gleitlager	1	
13	Kombielement	1	
14	O-Ring	1	

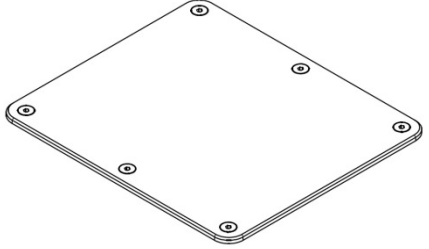
Stirnblech			
Positions-Nr.	Artikel	Menge	Bestellnummer: 1207-WG10-AB10
5	Stirnblech	1	
	Befestigungsschraube	6	

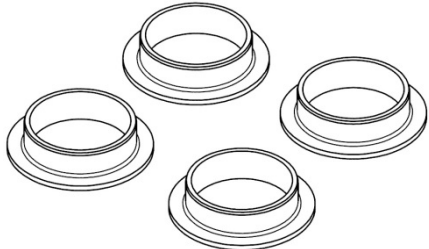
Halslager (Gleitlager)			
Positions-Nr.	Artikel	Menge	Bestellnummer: 1210-WG10-HL10
11	Halslager	4	

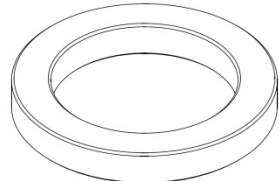
Magnetring			
Positions-Nr.	Artikel	Menge	Bestellnummer: 1213-WG10-MR10
	Magnetring	1	

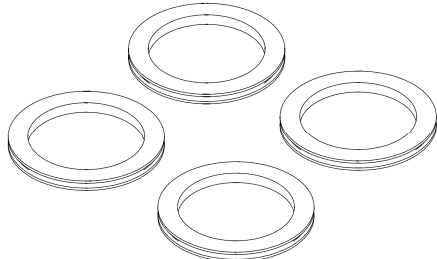
Fingerdichtung			
Positions-Nr.	Artikel	Menge	Bestellnummer: 1214-WG10-FD10
	Fingerdichtung	4	

Dichtungssatz (komplett)

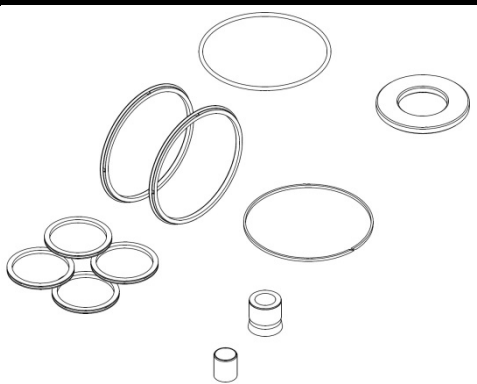
Positions-Nr.:	Artikel:	Menge:	Bestellnummer: 1290-WG10-DS10
	Dämpfungsring	1	
	Gleitlager	1	
	Kombielement	1	
	Führungsband	1	
	O-Ring	1	
	Kolbendichtung	2	
	Fingerdichtung	4	

Signalgeber

Lieferumfang:	Bestellnummer:
Signalgeber (PNP) mit Stecker ohne Verlängerungskabel	1049-WG10-PN00
Signalgeber (PNP) mit Stecker und Verlängerungskabel	1049-WG10-PN01

Es gelten ausschließlich unsere Verkaufs-, Liefer- und Zahlungsbedingungen.
 Alle Preise verstehen sich zuzüglich Verpackungs- und Versandkosten, sowie der gesetzlichen Mehrwertsteuer.
 Fehler bzw. Irrtümer nicht ausgeschlossen!

Stand: 12.01.2017